

Varenummer: 12856000040860
Beskrivelse: KLEE-coil 856 000 040.860
M4 Messing

Mål

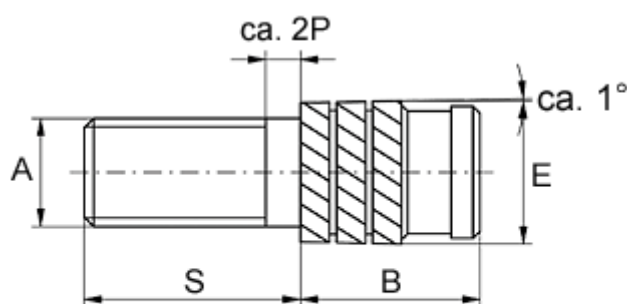

Gevindlængde = $S - 2P$
P = stigning

Anbefalet hul diameter	= 5.4
Mindsteafstand til kant	= 2.5
Monteringslængde B	= 7.4
Stiftlængde S	= 16
Type	= 856 000 040.860
Udvendig diameter E	= 5.80
Udvendigt gevind A	= M4x0,7